

Montering av skinnevegg

- Start montering av skinnevegg etter at benkeplaten er montert.
- Skru fast bunnlist i aluminium. Legg denne ned på benkeplaten.
VIKTIG; Legg på silikon mellom bunnlist og benkeplate for å hindre vanninntregning. (fig.1)
- Sett inn nedre veggplate i aluskinne. Bredde 33,6 cm. Belagt med aluminiumslaminat. (fig.2)
- Legg deretter på mellomlist på toppen av denne og skru fast denne mot veggen.
- Sett inn veggplate i bredde 13,8 cm, belagt med aluminiumslaminat. (fig. 3)
- Monter deretter en ny mellomlist
- Fortsett deretter med 4 stk (eller færre/flere) veggplater i bredde 22,8 cm, hvitmalt, med mellomlister imellom.
- Til avslutning monteres det fast en toppskinne (2-delt) i aluminium. (fig. 4)
- Dersom skinneveggen ikke går mellom 2 vegger, så skal det på ender monteres en sidelist i alu.
VIKTIG; Veggplater må da kappes 1 mm lengre enn horisontale alu.skinner dersom sidelist skal benyttes.
- Bruk skrue SH 4,0x30mm
- **OBS;** Dersom veggplatene må skjotes i lengden, så sørg for at skjøtene forskyves slik at de ikke kommer over hverandre

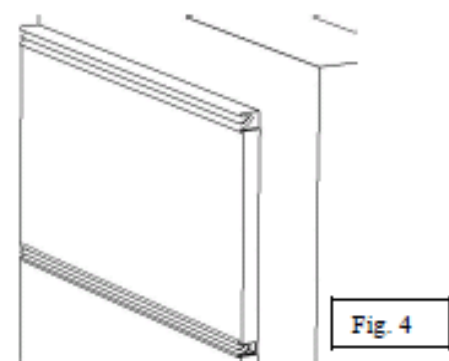

Skru på
monteringsstykke
for sidelist på
enden

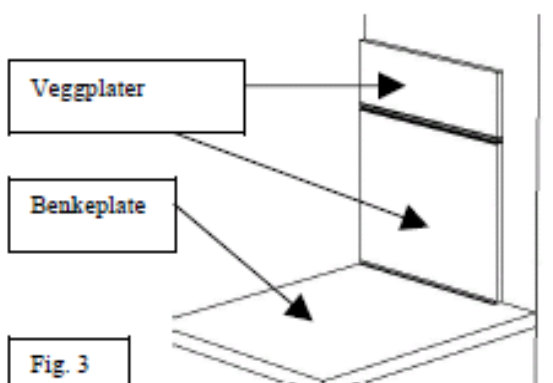
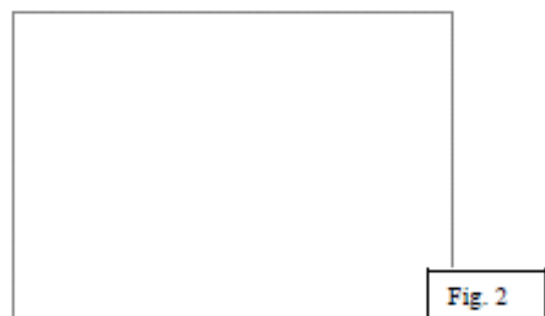
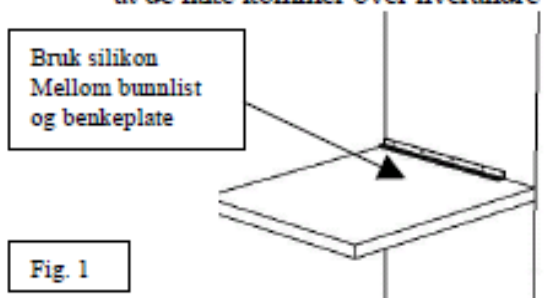
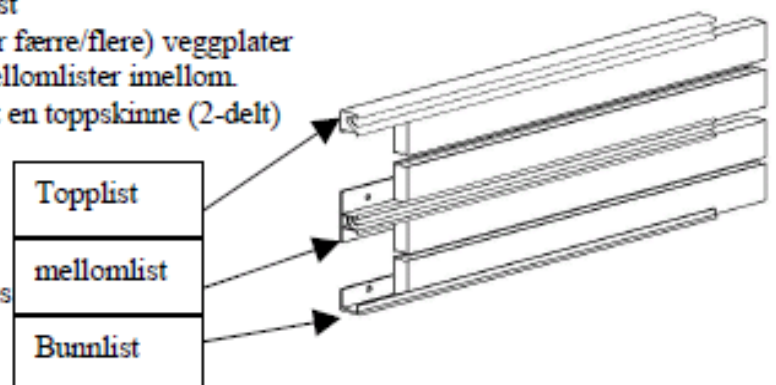
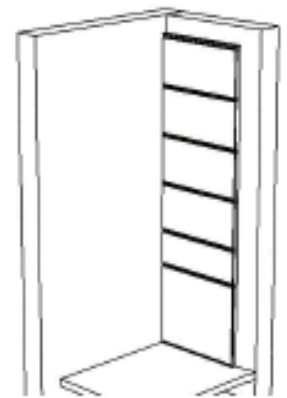
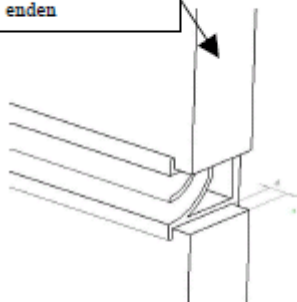

Detalj av alu lister og vegg-
plater, der det skal monteres
da må stikke 1 mm utenfor
alu.skinne.

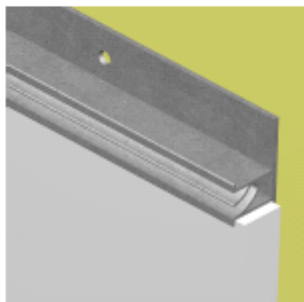

Detalj av mellomlist

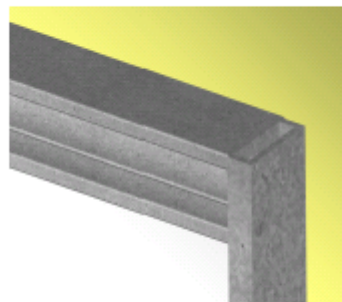

Detalj av topplis og sidelis



Alltid på topp
FOSS PLATER